

Panasonic

Telefoni Proprietari

Guida di riferimento rapido

Modello **KX-T7730**

Informazioni importanti

Nell'usare i modelli della KX-T7730 vi consigliamo di seguire scrupolosamente le seguenti misure di sicurezza.

- Qualora aveste problemi di funzionamento con il vostro telefono interno, disinserite il telefono, staccando la spina dalla presa cui l'interno è collegato. Al suo posto inserite un apparecchio che funziona bene. Se il problema è risolto, fate riparare il telefono difettoso da un Centro Assistenza Tecnica Panasonic. Se si verificano problemi di funzionamento con un telefono precedentemente funzionante, verificare il sistema PBX e il collegamento dell'interno.
- Gli apparecchi telefonici vanno sistemati lontani da stufe, termosifoni e da apparecchi elettrici rumorosi come le lampade fluorescenti e i motori.
- Evitate di esporre il telefono alla polvere, umidità, alle vibrazioni e ai raggi del sole.
- Evitate di pulire la base di sostegno con prodotti quali il petrolio, l'acqua ragia o detersivi in polvere abrasivi.
- Non smontare questo apparecchio. È possibile che vengano generate scosse elettriche. Lo smontaggio e la riparazione dell'unità devono essere effettuati da personale di assistenza tecnica qualificato.
- Se si verifica un malfunzionamento che riguarda le parti interne, scollegare immediatamente la linea telefonica e restituire l'unità a un centro di assistenza tecnica.

AVVISO:

PER EVITARE EVENTUALI INCENDI O SCOSSE ELETTRICHE EVITATE NEL MODO PIÙ ASSOLUTO DI ESPORRE QUESTO ARTICOLO ALLA PIOGGIA O ALL'UMIDITÀ.

LA STANGHETTA DI QUESTO RICEVITORE È MAGNETIZZATA E POTREBBE CONTENERE PICCOLI OGGETTI FERROSI.

AVVISO IMPORTANTE:

In condizioni di interruzione di alimentazione, è possibile che il telefono non funzioni. Accertarsi di disporre di un altro telefono, non dipendente dall'alimentazione locale, da utilizzare in caso di emergenza.

Note:





- In questo manuale, il suffisso del numero di ciascun modello è stato omissso.
- Per ulteriori informazioni, fare riferimento ai manuali dell'unità principale/PBX.













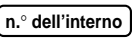













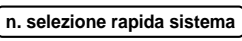

Questo prodotto deve essere collegato solo a PBX della serie Panasonic KX. Il prodotto è conforme ai requisiti fondamentali della direttiva 1999/5/EC relativa a terminali radio e per telecomunicazioni.

Una copia della dichiarazione di conformità ai requisiti essenziali della direttiva R&TTE da parte del produttore è disponibile al seguente indirizzo Web: <http://doc.panasonic-tc.de>

























Elenco delle funzioni

 Pulsante linea esterna (CO)
  Sganciato
  Agganciato
  Numero della funzione
  Parlare

* "Posizione dei comandi" è mostrato a pagina 4.

Funzioni da selezionare	Operazioni
Effettuare di chiamata	
Chiamare	Un telefono interno  ►  n.° dell'interno ► 
	Una linea esterna  ►  ►  n.° di telefono ► 
Richiamare	 ►  ► 
Chiamate automatiche effettuate con un solo tasto	Per programmare la suoneria  ►  ►  2 n.° di telefono ►  ► 
	Per chiamare  ►  - assegnato come pulsante Selezione rapida. ► 
Selezione rapida (sistema)	Per chiamare  ►  ►  n. selezione rapida sistema ► 
Ricevere telefonate	
Rispondere senza sollevare il microtelefono	<i>Quando il microtelefono è abbassato</i> 
Rispondere alle chiamate	 ►  4 0 ► 
Quando il telefono interno chiamato è occupato o non risponde	
Telefonate in attesa in linea	Per parlare con il nuovo utente <i>Mentre l'apparecchio emette un tono di avviso di chiamata</i>  ►  ► 

Elenco delle funzioni

Funzioni da selezionare	Operazioni				
Nel corso di una conversazione					
Mettere un utente in attesa	Mettere in attesa  ► 				
	Per riprendere la chiamata dall'interno in attesa  ►  /  ► 				
	Come collegarsi da un interno a una chiamata in attesa proveniente dall'esterno  ►  ► 				
Smistare le telefonate	Verso un interno  ► <input type="text" value="n.° dell'interno"/> ►  ►  Annunciare.				
Funzioni utili					
Fare un annuncio	 ► <table border="1" style="display: inline-table; vertical-align: middle;"> <tr><td>3</td><td>3</td></tr> <tr><td>4</td><td>3</td></tr> </table> A pagina Per rispondere a un messaggio di cercapersone annunciato ►  Annunciare.	3	3	4	3
3	3				
4	3				
Conferenza a tre	 ► <input type="text" value="numero di telefono terzo utente"/> ►  ► 				
Smistare le chiamate	 ►  ► <table border="1" style="display: inline-table; vertical-align: middle;"> <tr><td>n.° dell'interno</td></tr> <tr><td>0</td></tr> </table> Per tutte le telefonate Per azzerare ► 	n.° dell'interno	0		
n.° dell'interno					
0					
Non Disturbare (DND)	 ►  ► <table border="1" style="display: inline-table; vertical-align: middle;"> <tr><td>2</td><td>0</td></tr> <tr><td>0</td><td></td></tr> </table> Programmare Azzerare ► 	2	0	0	
2	0				
0					
Azzerare la regolazione	 ► <input type="text" value="7"/> <input type="text" value="9"/> <input type="text" value="#"/> ► 				

* Per ulteriori informazioni sui numeri di accesso alle funzioni, rivolgersi al rivenditore.

Posizione dei comandi

Regolatore del volume

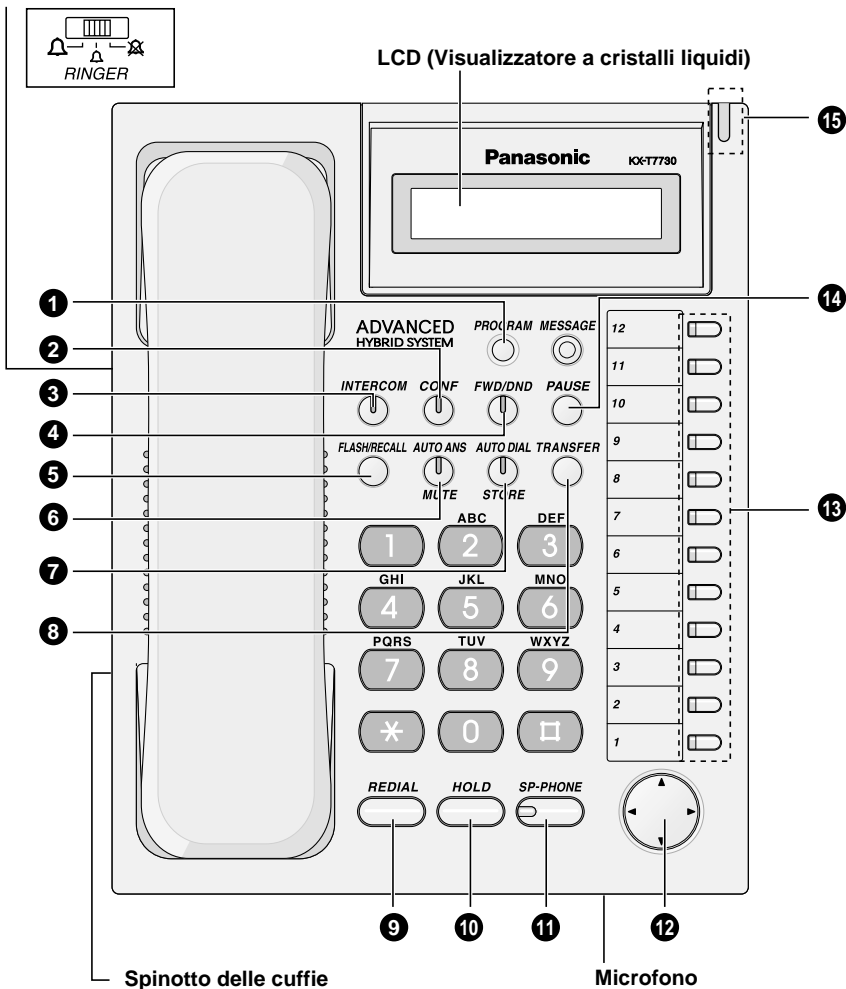

* Cuffia (non inclusi)
Non disponibile: KX-T7090

* Il pulsante MESSAGGIO non è funzionante quando l'unità principale è il modello KX-T206.

-
- ❶ **PROGRAMMA:** Usato per accedere al modo di programmazione e per uscirne.
 - ❷ **CONF (Conferenza):** Utilizzato per attivare una conversazione con più utenti.
 - ❸ **INTERFONO:** Utilizzato per effettuare o ricevere una chiamata via interfono.
 - ❹ **FWD/DND (Per il trasferimento delle chiamate/Non disturbare):** Utilizzato per trasferire le chiamate in arrivo o quando non si vuol esser disturbati.
 - ❺ **FLASH/RICHIAMATA:** Utilizzato per interrompere la chiamata corrente ed effettuare un'altra chiamata senza riagganciare.
 - ❻ **AUTO ANS (Risposta automatica):** Utilizzato per ricevere una chiamata in modalità viva voce.
MUTE: Utilizzato per disattivare il microfono durante una conversazione.
 - ❼ **SELEZIONE AUTOMATICA /MEMORIZZAZIONE:** Utilizzato per la Selezione rapida sistema o per memorizzare le modifiche di programmazione.
 - ❽ **TRASFERIMENTO:** Per trasferire le chiamate a un altro telefono interno.
 - ❾ **RICHIAMARE (ordinariamente):** Usato per richiamare.
 - ❿ **ATTESA:** Utilizzato per far attendere in linea chi chiama.
 - ⓫ **VIVA VOCE:** Usato per parlare a mani libere.
 - ⓬ **Tasto Navigazione:** Utilizzato per regolare il volume e il contrasto del display.
 - ⓭ **Tasti flessibili per accedere ad una linea esterna (CO):** Utilizzati per effettuare chiamate in uscita o per ricevere chiamate dall'esterno. Premendo questo pulsante si ottiene automaticamente una linea libera. (È necessario assegnare il pulsante.) Utilizzati anche come pulsanti funzione. (È necessario assegnare il pulsante.)
 - ⓮ **PAUSA:** Utilizzato per inserire una pausa durante la composizione del numero.
 - ⓯ **Spia di messaggio/suoneria:** La suoneria indica che è presente una chiamata. Quando si riceve una chiamata, la spia lampeggia.

Impostazioni Iniziali

◆ **Volume dell'altoparlante** *

Mentre il ricevitore è agganciato o durante una conversazione



Premere **VIVA VOCE.**

Premere **Su** o **Giù.**

◆ **Volume in/cuffia per microtelefono** *

Quando si utilizza un ricevitore o le cuffie



Premere **Su** o **Giù.**

◆ **Volume della suoneria**

Mentre il ricevitore è agganciato o si sta ricevendo una chiamata



Impostare l'indicatore di selezione del volume **RINGER** sul valore desiderato (**ALTO/BASSO/DISATTIVO**).

◆ **Contrasto del display** *

Mentre il ricevitore è agganciato o si sta ricevendo una chiamata



Premere **Sinistra** o **Destra.**

* Le impostazioni sopra riportate potrebbero ritornare sui valori predefiniti se il cavo della linea telefonica viene scollegato o se si verifica un'interruzione dell'alimentazione dell'unità principale.

Connessione

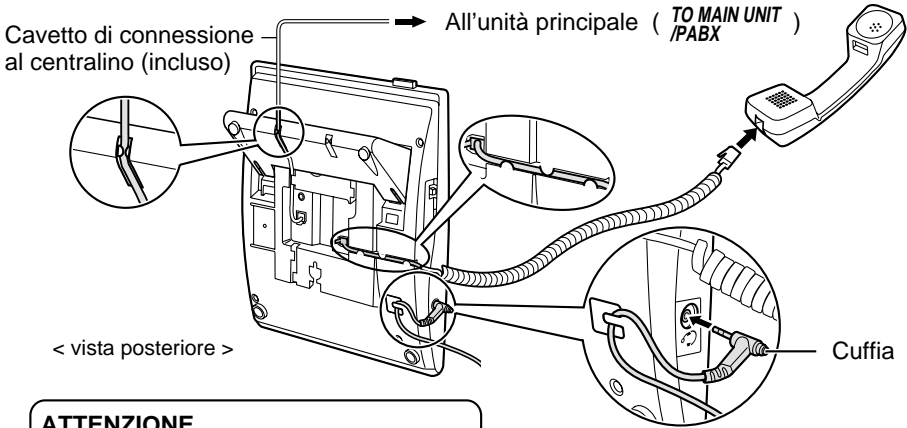

ATTENZIONE

Accertarsi che i cavi siano inseriti nelle scanalature per evitare di danneggiare i connettori.

Fissare il telefono alla parete

- 1 Tirare verso il basso il gancio del ricevitore fino a quando si blocca, in modo che la linguetta sostenga il ricevitore.

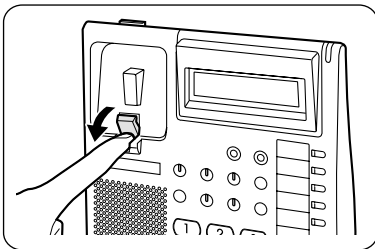

- 2 Rimuovete la base annessa.

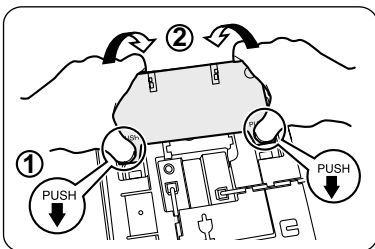

- 3 Fissate il telefono alla parete.

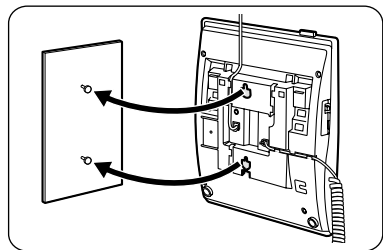

Durante il corso di una telefonata, potete appoggiare provvisoriamente il microtelefono sulla parte superiore dell'apparecchio come illustrato nel disegno.

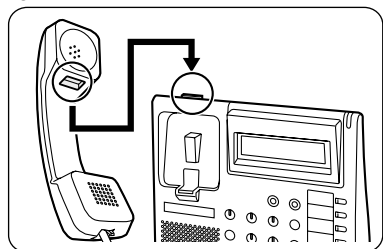

Kyushu Matsushita Electric Co., Ltd.

1-62, 4-chome, Minoshima, Hakata-ku, Fukuoka 812-8531, Japan

© 2002 Kyushu Matsushita Electric Co., Ltd. Tutti i diritti riservati.